



Gebruikershandleiding

Digitale klokthemostaat

eTwist

Geachte eindgebruiker,

Bedankt dat u voor deze eTwist hebt gekozen. U kunt uw verwarming thuis bedienen met de eTwist en door een app te gebruiken. Met eTwist bepaalt u de temperatuur in uw huis. Het draait allemaal om comfort volgens uw eigen wensen.

Deze handleiding bevat eenvoudig toe te passen informatie en is bedoeld voor installateurs en eindgebruikers.

Gebruik het handleidingsmenu om snel toegang te krijgen tot instructies die u nodig hebt. Voor uw eigen veiligheid en om optimale prestaties van de eTwist te garanderen, raden we u aan de handleiding eerst te lezen.

De handleiding kan worden gewijzigd. De onlineversie is altijd de nieuwste versie. Als u een gedrukt exemplaar hebt, controleert u op de website wat de nieuwste versie is. Zie voor- of achterkant voor contactgegevens.

We hopen dat u veel plezier beleeft aan het werken met de eTwist.

Inhoudsopgave

| | | |
|----------|--|-----------|
| 1 | Menu van de handleiding | 7 |
| 2 | Inleiding | 10 |
| 2.1 | In de handleiding gebruikte symbolen | 10 |
| 2.2 | Inleiding op de eTwist | 11 |
| 2.3 | De eTwist en de app | 12 |
| 2.4 | Nieuwe functies van de eTwist | 12 |
| 2.5 | De eTwist gebruiken | 13 |
| 2.5.1 | De draaiknop en toetsen gebruiken | 13 |
| 2.5.2 | Het hoofdmenu en de menu-items openen | 14 |
| 2.5.3 | Het menu Quick Access en de menu-items openen | 14 |
| 2.5.4 | Terug gaan naar de vorige stap of naar het startscherm | 14 |
| 2.5.5 | Door menu-items bladeren en instellingen wijzigen | 15 |
| 2.5.6 | Er wordt geen informatie op het scherm getoond | 17 |
| 2.6 | Omschrijving van het display | 18 |
| 2.6.1 | Beschrijving van de pictogrammen in het display | 18 |
| 2.6.2 | Het hoofdscherm aanpassen | 23 |
| 2.7 | Zoneselectie | 23 |
| 2.8 | Aanwezigheidsdetectie | 24 |
| 3 | Algemeen gebruik | 25 |
| 3.1 | De modus snel wijzigen | 25 |
| 3.2 | De kamertemperatuur wijzigen | 27 |
| 3.2.1 | De temperatuur wijzigen in de handmatige modus | 27 |
| 3.2.2 | De temperatuur wijzigen in de klokprogrammamodus | 28 |
| 3.2.3 | De temperatuur kort wijzigen in de klokprogrammamodus | 28 |
| 3.3 | Een klokprogramma maken om de kamertemperatuur in te stellen | 29 |
| 3.3.1 | De weekdagen van een klokprogramma wijzigen | 30 |
| 3.3.2 | Een weekdag van een klokprogramma kopiëren | 34 |

| | | |
|----------|--|-----------|
| 3.3.3 | Een ander klokprogramma selecteren | 35 |
| 3.4 | De zonetemperaturen wijzigen | 35 |
| 3.5 | Uw installatie bijvullen | 36 |
| 3.6 | Op vakantie gaan | 37 |
| 3.6.1 | Eerste optie | 37 |
| 3.6.2 | Tweede optie | 39 |
| 3.7 | Openhaardfunctie activeren | 42 |
| 3.8 | Naar vorstbeveiligingsmodus schakelen | 42 |
| 3.9 | De centrale verwarming in-/uitschakelen | 43 |
| 3.10 | Overschakelen naar de koelmodus | 44 |
| 3.11 | Overschakelen naar de automatische modus | 44 |
| 4 | Aanpassing | 46 |
| 4.1 | Warmwaterinstellingen | 46 |
| 4.1.1 | De warmwatertemperatuur wijzigen | 46 |
| 4.1.2 | De comfortmodus voor warm water instellen | 47 |
| 4.1.3 | De gereduceerde modus voor warm water instellen (energiebesparing) | 47 |
| 4.1.4 | Het warm water klokprogramma wijzigen | 48 |
| 4.2 | eTwist-instellingen | 49 |
| 4.2.1 | Tijd en datum instellen | 49 |
| 4.2.2 | Land en taal instellen | 50 |
| 4.2.3 | Instelling hoofdscherm | 50 |
| 4.2.4 | Aanwezigheidssensor | 51 |
| 4.2.5 | Huidige of gewenste temperatuur weergeven | 52 |
| 4.2.6 | Kinderslot | 53 |
| 4.2.7 | De naam van een activiteit wijzigen | 54 |
| 4.2.8 | De naam van een zone wijzigen | 55 |
| 4.2.9 | De weergave-instellingen wijzigen | 56 |
| 4.3 | eTwist-verbindingen (met wifi en de app) | 57 |
| 4.3.1 | De wifi-verbinding tot stand brengen | 57 |
| 4.3.2 | De app downloaden | 58 |

| | | |
|----------|---|-----------|
| 4.3.3 | Verbinding tot stand brengen tussen de app en de eTwist | 59 |
| 4.3.4 | Toegang voor de installateur registreren | 60 |
| 4.4 | Geavanceerde instellingen | 60 |
| 4.4.1 | De standaardinstellingen herstellen | 60 |
| 4.4.2 | Controleer of er een software-update beschikbaar is | 61 |
| 4.4.3 | Temperatuurkalibratie | 61 |
| 4.4.4 | Voorverwarmen | 62 |
| 4.4.5 | Auto-modus | 63 |
| 5 | Meldingen en gegevens | 64 |
| 5.1 | Buitentemperatuur | 64 |
| 5.2 | Energieverbruik | 64 |
| 5.3 | Informatie over de installateur | 65 |
| 5.4 | Apparaatgegevens | 65 |
| 5.5 | Technische informatie | 66 |
| 5.6 | Overzicht storingsmeldingen | 68 |
| 6 | Installatie | 69 |
| 6.1 | Systeemoverzicht | 69 |
| 6.1.1 | Systemen met gateway | 69 |
| 6.1.2 | Systemen zonder gateway | 70 |
| 6.2 | Standaard leveringsomvang | 70 |
| 6.3 | Vorbereiding | 71 |
| 6.4 | Installatie van de gateway | 72 |
| 6.5 | Locatie van de eTwist | 73 |
| 6.6 | Installatie van de eTwist | 73 |
| 6.7 | Instelprocedure | 74 |
| 6.8 | Software-update | 75 |
| 7 | Bij storing | 76 |
| 7.1 | Storingsmeldingen | 76 |

| | | |
|----------|----------------------------------|-----------|
| 7.2 | Andere problemen en vragen | 77 |
| 8 | Bijlage | 79 |
| 8.1 | Bepalingen en voorwaarden | 79 |
| 8.2 | Verwijdering | 80 |
| 8.3 | Technische specificaties | 80 |
| 8.4 | ErP-informatie | 82 |
| 8.4.1 | Productkaart | 82 |

1 Menu van de handleiding

Afb.1 Inleiding



AD-3001023-01

Inleiding

In dit hoofdstuk leest u meer over de thermostaat. U vindt hier basisinformatie, bijvoorbeeld over het gebruik van de draaiknop en de toetsen en over de informatie op het scherm.

→ Hoofdstuk: Inleiding, pagina 10

Afb.2 Algemeen gebruik



AD-3001024-01

Algemeen gebruik

In dit hoofdstuk vindt u informatie die u helpt bij het dagelijks gebruik van de thermostaat. Voorbeelden van instructies voor dagelijks gebruik zijn het wijzigen van temperaturen in verschillende modi en het wijzigen van bedieningsmodi.

→ Hoofdstuk: Algemeen gebruik, pagina 25

Afb.3 Aanpassing

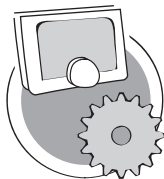

AD-3001025-01

Aanpassing

In dit hoofdstuk vindt u informatie die u helpt bij het aanpassen van de thermostaatinstelling.

→ Hoofdstuk: Aanpassing, pagina 46

Afb.4 Meldingen en gegevens

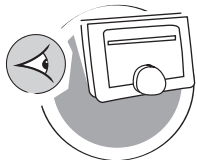

AD-3001026-01

Meldingen en gegevens

In dit hoofdstuk vindt u informatie die u helpt bij het navigeren naar informatie en gegevens van de thermostaat en het systeem.

→ Hoofdstuk: Meldingen en gegevens, pagina 64

Afb.5 Installatie

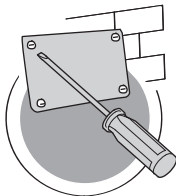

AD-3001027-01

Installatie

In dit hoofdstuk vindt u informatie die u helpt bij het installeren en in bedrijf stellen van de thermostaat.

→ Hoofdstuk: Installatie, pagina 69

Afb.6 Bij storing

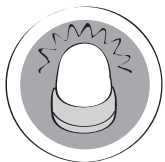

AD-3001028-01

Bij storing

In dit hoofdstuk vindt u informatie die u helpt als er een probleem met de thermostaat is. Er verschijnt dan een storingsmelding in het startscherm.

→ Hoofdstuk: Bij storing, pagina 76

Afb.7 Bijlage



AD-3001029-01

Bijlage

In dit hoofdstuk vindt u meer technische informatie over de thermostaat.

→ Hoofdstuk: Bijlage, pagina 79

2 Inleiding



AD-3001023-01

In dit hoofdstuk leest u meer over de thermostaat. U vindt hier basisinformatie, bijvoorbeeld over het gebruik van de draaiknop en de toetsen en over de informatie op het scherm.

→ Volgend hoofdstuk: Algemeen gebruik, pagina 25

🏠 Eerste hoofdstuk: Menu van de handleiding, pagina 7

2.1 In de handleiding gebruikte symbolen

In deze handleiding worden verschillende symbolen gebruikt om aandacht op de bijzondere aanwijzingen te vestigen. Wij doen dit om de veiligheid van de gebruiker te verhogen, problemen te voorkomen en om de technische bedrijfszekerheid te waarborgen.



Waarschuwing

Kans op gevaarlijke situaties die licht persoonlijk letsel kunnen veroorzaken.



Opgelet

Kans op materiële schade.



Belangrijk

Let op, belangrijke informatie.



Zie

Verwijzing naar andere handleidingen of andere pagina's in deze handleiding.

Beoogd gebruik. De eTwist is ontwikkeld om te dienen als kamerthermostaat met de mogelijkheid tot het bedienen van uw verwarmingssysteem. De thermostaat heeft een wifi-verbinding waarmee u verbinding kunt maken met internet. Op deze manier is het mogelijk om de eTwist te bedienen via een app op een mobiel apparaat.



Waarschuwing

Gebruik de eTwist niet voor systemen die niet in overeenstemming zijn met het bedoelde gebruik.

Een eenvoudige gebruikersinterface. Net als bij veel andere interfaces moet u door de menu's bladeren, opties selecteren en invoeren en wijzigingen bevestigen. De eTwist heeft slechts twee toetsen die u kort of lang kunt indrukken. Er is één draaiknop waarmee u vooruit en achteruit kunt bladeren. Heel gemakkelijk!

De temperatuur instellen. U verandert van gedachten. Geen probleem, u kunt de temperatuur instellen zoals u wilt, in de handmatige of klokprogrammamodus. U kunt zelfs flexibel schakelen tussen drie programma's. Wilt u liever uw mobiele apparaat gebruiken vanaf elk willekeurig punt in huis? De eTwist app is beschikbaar voor iOS, Android en Windows.

Wat moet ik doen als ik ...? Ik wil ...? Hoe kan ik ...? Gaat u op vakantie? Wilt u de open haard aansteken? Hebt u extra warm water nodig? Of wilt u de temperatuur kortdurend veranderen? De meeste antwoorden vindt u in het hoofdstuk "Algemeen gebruik".



Voor meer informatie, zie

Algemeen gebruik, pagina 25

2.3 De eTwist en de app

Afb.8

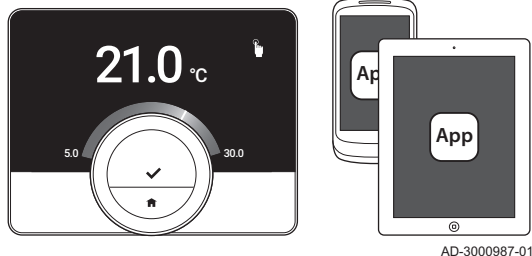

Het klimaat in uw huis draagt bij aan uw comfort; met de eTwist kunt u de temperatuur beheren zoals u wilt.

Als u uw klimaat wilt beheren met uw mobiele apparaat (bijvoorbeeld smartphone of tablet) kunt u de app downloaden en verbinding maken met uw eTwist.



Belangrijk

De eTwist heeft een betrouwbare verbinding nodig met anderen apparaten (bijvoorbeeld apparaat, wifi-router) in uw huis.

2.4 Nieuwe functies van de eTwist

Dit document is gebaseerd op de nieuwste softwareversie. De lijst toont de nieuwe softwarefunctionaliteit voor de eTwist op basis van de softwareversie 1.30.X:

- Automatische bijvulfunctie (de beschikbaarheid is afhankelijk van uw apparaat).
- Koelfunctie (de beschikbaarheid is afhankelijk van uw apparaat).
- Openhaardmodus (de beschikbaarheid is afhankelijk van uw apparaat).
- Controleer of er een software-update beschikbaar is
- Kinderslotfunctie
- Zonenamen wijzigen
- Schermen wifi-configuratie bijgewerkt



Zie

Technische informatie, pagina 66, voor informatie over de huidige softwareversie van uw eTwist.

2.5 De eTwist gebruiken

Voordat u de eTwist in gebruik kunt nemen, moet deze worden geïnstalleerd.



Voor meer informatie, zie
Installatie, pagina 69

2.5.1 De draaiknop en toetsen gebruiken

De draaiknop heeft twee toetsen: de bovenste toets is de selectietoets, de onderste toets is de Home-toets. Zoals in deze handleiding wordt beschreven, zorgt het langer indrukken van een toets voor een andere actie dan het korter indrukken.

- **Kort drukken op de toets:** Druk korter dan een seconde op de toets (<1).
- **Lang op de toets drukken:** Druk langer dan een seconde op de toets (>1).
- **Draaiknop:** Draai aan de draaiknop om menu's, submenu's en instellingen te selecteren en te wijzigen.

Afb.9

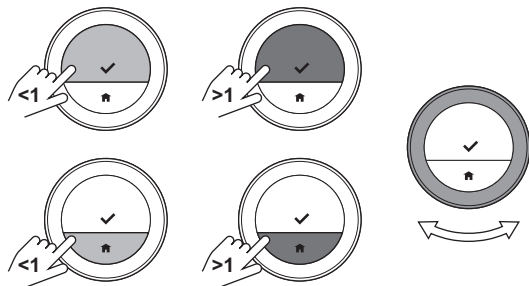

AD-3000988-01

2.5.2 Het hoofdmenu en de menu-items openen

Afb.10

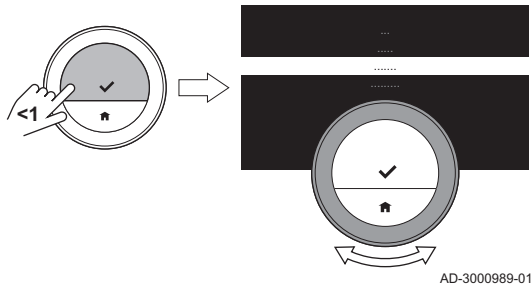

Het hoofdmenu biedt toegang tot alle submenu's en instellingen.

- Druk kort op de selectietoets het hoofdmenu te openen vanuit het startscherm.
- Draai de draaiknop links- of rechtsom om een menu-item te kiezen.
- Druk kort op de selectietoets om de selectie te bevestigen.

2.5.3 Het menu Quick Access en de menu-items openen

Afb.11

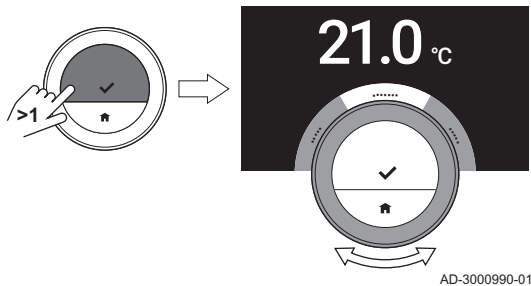

Het menu Quick Access biedt u toegang tot bepaalde menu-items.

- Om het menu Quick Access te openen vanuit het startscherm, houdt u de selectietoets lang ingedrukt.
- Draai de draaiknop links- of rechtsom om een menu-item te kiezen.
- Druk kort op de selectietoets om de selectie te bevestigen.

2.5.4 Terug gaan naar de vorige stap of naar het startscherm

U kunt teruggaan naar de vorige stap van het menu of rechtstreeks teruggaan naar het startscherm.

Afb.12

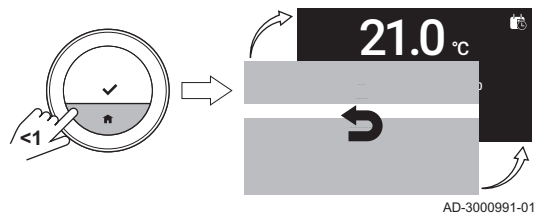

Afb.13

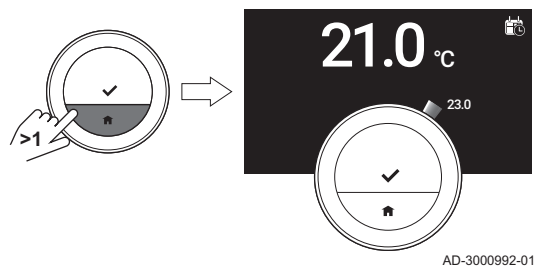

1. Druk kort op de Home-toets om terug te gaan naar de vorige stap.

2. Druk lang op de Home-toets om terug te gaan naar het startscherm.

2.5.5 Door menu-items bladeren en instellingen wijzigen

Met de menuknop kunt u door de menu-items bladeren en waarden wijzigen, evenals temperaturen en tijdstellingen.

Afb.14

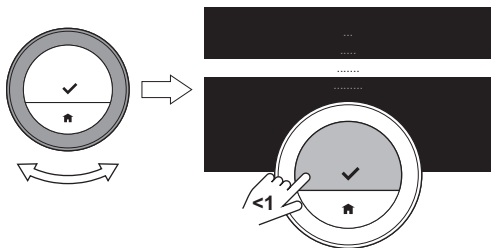

AD-3000993-01

1. Draai aan de draaiknop om door de menu-items te bladeren.
2. Selecteer het menu-item dat u wilt wijzigen.
3. Druk kort op de selectietoets om de selectie te bevestigen.
4. Draai aan de draaiknop om door de submenu-items te bladeren.
5. Selecteer het submenu-item dat u wilt wijzigen.
6. Druk kort op de selectietoets om de selectie te bevestigen.

Afb.15

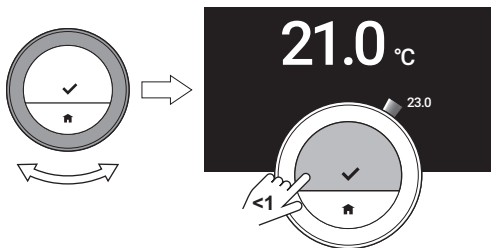

AD-3000994-01

7. Draai aan de draaiknop om de instelling te wijzigen.
8. Druk kort op de selectietoets om de selectie te bevestigen.

2.5.6 Er wordt geen informatie op het scherm getoond

Afb.16

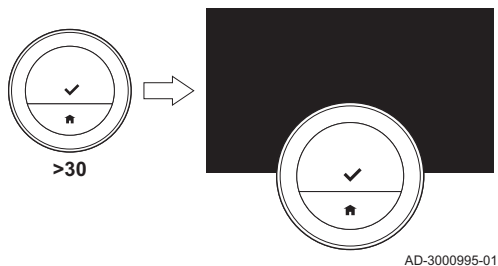

Wanneer de draaiknop, de selectietoets of de Home-toets niet worden bediend en zich 30 seconden lang geen personen voor de eTwist bevinden, gaat het display van de eTwist over in de stand-bymodus en wordt er geen informatie weergegeven (zwart scherm).



Belangrijk

- Druk op een toets, draai aan de draaiknop of gebruik de aanwezigheidssensor om het display te activeren.
- De eTwist geeft het startscherm weer nadat het display is geactiveerd. Een niet-bevestigde instelling of selectie gaat verloren.
- Bij levering is de aanwezigheidssensor actief. U kunt de aanwezigheidsdetectie uitschakelen.



Voor meer informatie, zie

Aanwezigheidssensor, pagina 51

2.6 Omschrijving van het display

Afb.17

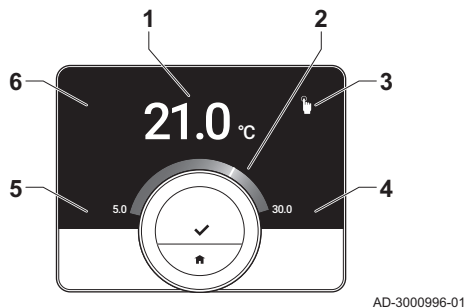

- 1 Huidige temperatuur (of gewenste temperatuur)
- 2 Temperatuurschaal
- 3 Pictogram bedieningsmodus
- 4 Informatievak hoofdscherm
- 5 Informatievak hoofdscherm
- 6 Pictogram zone

De temperatuurschaal in het hoofdscherm geeft het verschil aan tussen de huidige en de gewenste temperatuur. De witte lijn vertegenwoordigt de huidige temperatuur. De gewenste temperatuur wordt in kleine cijfers naast de schaal weergegeven. De temperatuurschaal is zichtbaar wanneer de huidige temperatuur verschilt van de gewenste temperatuur.



Belangrijk

De eTwist geeft de huidige temperatuur standaard weergegeven in een groot lettertype. U kunt ook instellen dat de gewenste temperatuur wordt weergegeven.















Voor meer informatie, zie



Er wordt geen informatie op het scherm getoond, pagina 17
Instelling hoofdscherm, pagina 50
De weergave-instellingen wijzigen, pagina 56

2.6.1 Beschrijving van de pictogrammen in het display









Mogelijke pictogrammen in het display (afhankelijk van de configuratie van het systeem).











Tab.1 Pictogrammen bedieningsmodus

| | | |
|---|--|--|
|  | <p>Handbediening: Handmatige modus is actief</p> |  <p>Zie De modus snel wijzigen, pagina 25 De temperatuur wijzigen in de handmatige modus, pagina 27</p> |
|  | <p>Vorstbeveiligingsmodus: Vorstbeveiligingsmodus is actief</p> |  <p>Zie De modus snel wijzigen, pagina 25 Naar vorstbeveiligingsmodus schakelen, pagina 42</p> |
|  | <p>Vakantieperiode: Vakantieperiode is actief</p> |  <p>Zie De modus snel wijzigen, pagina 25 Eerste optie, pagina 37</p> |
|  | <p>Openhaardmodus: Openhaardmodus is actief</p> |  <p>Zie De modus snel wijzigen, pagina 25 Openhaardfunctie activeren, pagina 42</p> |
|  | <p>Klokprogramma: Klokprogramma is actief</p> |  <p>Zie De modus snel wijzigen, pagina 25 De temperatuur wijzigen in de klokprogrammamodus, pagina 28</p> |
|  | <p>Korte temperatuurverandering: Klokprogrammamodus is onderbroken voor een korte temperatuurverandering</p> |  <p>Zie De modus snel wijzigen, pagina 25 De temperatuur kort wijzigen in de klokprogrammamodus, pagina 28</p> |

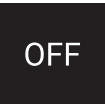
| | | |
|--|---|--|
|  | <p>Draaiknop: U draait aan de draaiknop om de temperatuur in te stellen</p> |  <p>Zie De temperatuur wijzigen in de handmatige modus, pagina 27 De temperatuur wijzigen in de klokprogrammamodus, pagina 28</p> |
|--|---|--|

Tab.2 Pictogrammen hoofdscherm

| | | |
|---|--------------------------------------|---|
|  | <p>Datum</p> |  <p>Zie</p> <ul style="list-style-type: none"> • Tijd en datum instellen, pagina 49 • Instelling hoofdscherm, pagina 50 |
|  | <p>Tijd</p> |  <p>Zie</p> <ul style="list-style-type: none"> • Tijd en datum instellen, pagina 49 • Instelling hoofdscherm, pagina 50 |
|  | <p>Buitentemperatuur</p> |  <p>Zie</p> <ul style="list-style-type: none"> • Instelling hoofdscherm, pagina 50 • Buitentemperatuur, pagina 64 |
|  | <p>Ketelstatus: Verwarmingsvraag</p> |  <p>Zie Instelling hoofdscherm, pagina 50</p> |

| | | |
|---|--------------------------------|---|
|  | Ketelstatus: Verwarming actief |  Zie Instelling hoofdscherm, pagina 50 |
|  | Apparaatmodus: Aan |  Zie <ul style="list-style-type: none"> • De centrale verwarming in-/uitschakelen, pagina 43 • Instelling hoofdscherm, pagina 50 |
|  | Apparaatmodus: Uit |  Zie <ul style="list-style-type: none"> • De centrale verwarming in-/uitschakelen, pagina 43 • Instelling hoofdscherm, pagina 50 |
|  | Apparaatmodus: Koeling |  Zie <ul style="list-style-type: none"> • Overschakelen naar de koelmodus, pagina 44 • Instelling hoofdscherm, pagina 50 |
|  | Apparaatmodus: Auto |  Zie <ul style="list-style-type: none"> • Overschakelen naar de automatische modus, pagina 44 • Instelling hoofdscherm, pagina 50 |

Tab.3 Pictogrammen zone

| | | |
|---|------------|---|
|  | Souterrain |  Zie De zonetemperaturen wijzigen, pagina 35 De naam van een zone wijzigen, pagina 55 |
|---|------------|---|

| | | |
|---|------------|---|
|  | Slaapkamer |  Zie De zonetemperaturen wijzigen, pagina 35 De naam van een zone wijzigen, pagina 55 |
|  | Keuken |  Zie De zonetemperaturen wijzigen, pagina 35 De naam van een zone wijzigen, pagina 55 |
|  | Woonkamer |  Zie De zonetemperaturen wijzigen, pagina 35 De naam van een zone wijzigen, pagina 55 |
|  | Studekamer |  Zie De zonetemperaturen wijzigen, pagina 35 De naam van een zone wijzigen, pagina 55 |
|  | Zwembad |  Zie De zonetemperaturen wijzigen, pagina 35 De naam van een zone wijzigen, pagina 55 |
|  | Algemeen |  Zie De zonetemperaturen wijzigen, pagina 35 De naam van een zone wijzigen, pagina 55 |

Tab.4 Pictogrammen fouten

| | | |
|---|---|--|
|  | Foutweergave: Het apparaat meldt een actieve fout |  Zie Overzicht storingsmeldingen, pagina 68 Bij storing, pagina 76 |
|---|---|--|

2.6.2 Het hoofdscherm aanpassen

U kunt het hoofdscherm van de display configureren door twee informatievakken op het scherm toe te voegen, één en de linkerkant en één aan de rechterkant van de draaiknop.

De informatie vaak een kunnen het volgende weergeven:

- Tijd en datum
- Gedetailleerde informatie over uw systeem

Ook kunt u instellen dat de huidige of de gewenste temperatuur wordt weergegeven.

 **Voor meer informatie, zie**
Instelling hoofdscherm, pagina 50
Huidige of gewenste temperatuur weergegeven, pagina 52

2.7 Zoneselectie

Als u meerdere zones hebt in uw verwarmingssysteem, is het mogelijk de temperaturen in verschillende zones te beheren. Een zone kan een ruimte zijn of bijvoorbeeld de begane grond of de verdieping. De zones hebben standaard de namen CircA, CircB, enzovoort. Deze fabrieksnamen kun-

nen worden gewijzigd in een naam van uw voorkeur. U kunt de namen wijzigen op de eTwist of in de app.

De verschillende zone-opties moeten worden ondersteund door een geschikte apparaatconfiguratie.



Voor meer informatie, zie

De naam van een zone wijzigen, pagina 55

De zonetemperaturen wijzigen, pagina 35

2.8 Aanwezigheidsdetectie

Afb.18

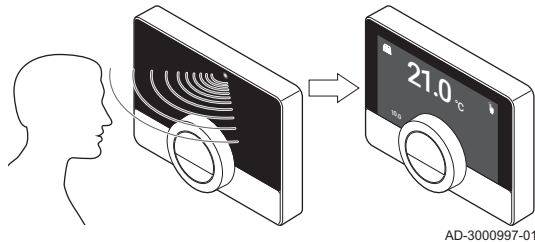

Het hoofdscherm van het display licht op (gedurende 5 seconden) als de aanwezigheidssensor detecteert dat u voor de eTwist staat of erlangs loopt. U kunt de aanwezigheidssensor uitschakelen in het instellingenmenu.



Voor meer informatie, zie

Aanwezigheidssensor, pagina 51

3 Algemeen gebruik



AD-3001024-01

In dit hoofdstuk vindt u informatie die u helpt bij het dagelijks gebruik van de thermostaat. Voorbeelden van instructies voor dagelijks gebruik zijn het wijzigen van temperaturen in verschillende modi en het wijzigen van bedieningsmodi.

→ Volgend hoofdstuk: Aanpassing, pagina 46

← Vorig hoofdstuk: Inleiding, pagina 10

🏠 Eerste hoofdstuk: Menu van de handleiding, pagina 7

3.1 De modus snel wijzigen

Afb.19

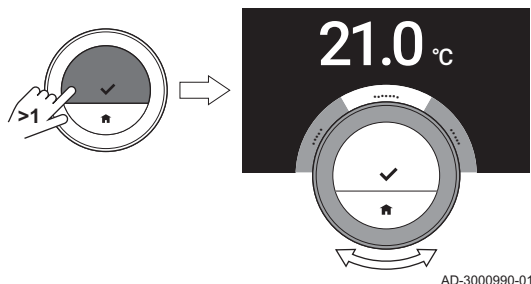

AD-3000990-01

Vanuit het toegangsmenu kunt u de bedieningsmodus snel wijzigen.

1. Om het menu Quick Access te openen, houdt u de selectietoets lang ingedrukt.
2. Draai aan de draaiknop om de gewenste modus te selecteren.
3. Druk kort op de selectietoets om een keuze te bevestigen.

Tab.5 Modus en beschrijving

| |
|--|
| Handmatig: De kamertemperatuur kan rechtstreeks worden ingesteld met de draaiknop. |
| Vorstbeveiligd: De kamertemperatuur is ingesteld op de instelling voor de vorstbeveiligingstemperatuur. |
| Vakantie: De kamertemperatuur is ingesteld op de instelling voor de vakantietemperatuur. |

Openhaard: Continu andere kamers in dezelfde zone verwarmen, terwijl een aanvullende warmtebron de kamer verwarmt waar de eTwist zich bevindt.

Klokprogr.: De kamertemperatuur wordt beheerd met een klokprogramma.⁽¹⁾

Tijdelijk: De geprogrammeerde kamertemperatuur is gewijzigd voor een instelbare duur.

(1) Als er meerdere programma's zijn ingeschakeld, worden de programma's 1 tot en met 3 weergegeven.



Voor meer informatie, zie

De temperatuur wijzigen in de handmatige modus, pagina 27

De temperatuur wijzigen in de klokprogrammamodus, pagina 28

De temperatuur kort wijzigen in de klokprogrammamodus, pagina 28

Eerste optie, pagina 37

Openhaardfunctie activeren, pagina 42

Naar vorstbeveiligingsmodus schakelen, pagina 42

3.2 De kamertemperatuur wijzigen

Afb.20

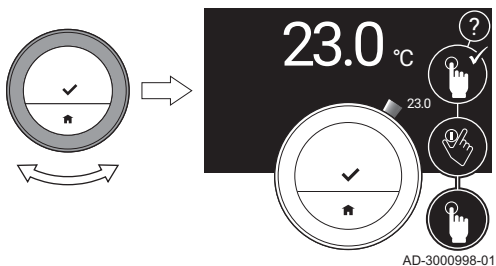

3.2.1 De temperatuur wijzigen in de handmatige modus

In de handmatige modus kunt de kamertemperatuur eenvoudig wijzigen.

1. Controleer of de eTwist werkt in de handmatige modus (zie pictogram in de rechterbovenhoek van het hoofdscherm).
2. Draai aan de draaiknop om de temperatuur te wijzigen.
 - ⇒ Terwijl u aan de draaiknop draait, wordt de gewenste temperatuur weergegeven in lichte cijfers. Na enkele seconden geeft de eTwist het startscherm weer met de huidige temperatuur (of de gewenste temperatuur) in vette cijfers.



Belangrijk

Wanneer de eTwist in de handmatige modus staat, kan de kamertemperatuur alleen automatisch worden gewijzigd door een geprogrammeerde vakantieperiode.

Afb.21

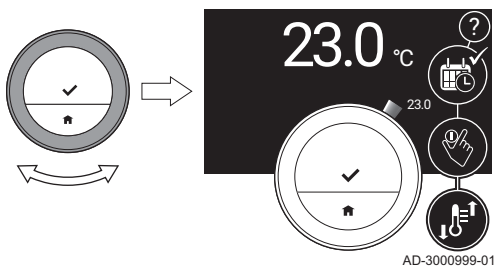

3.2.2 De temperatuur wijzigen in de klokprogrammamodus

U kunt de temperatuur tijdelijk wijzigen wanneer de eTwist in de klokprogrammamodus staat. De ingestelde temperatuur gaat verder tot het volgende schakelpunt in het programma.

1. Controleer of de eTwist werkt in de klokprogrammamodus (zie pictogram in de rechterbovenhoek van het hoofdscherm).
2. Draai aan de draaiknop om de temperatuur te wijzigen.
⇒ Terwijl u aan de draaiknop draait, wordt de gewenste temperatuur weergegeven in lichte cijfers. Na enkele seconden geeft de eTwist het startscherm weer met de huidige temperatuur (of de gewenste temperatuur) in vette cijfers.



Belangrijk

U kunt de ingestelde temperatuur verwijderen door **Vervolg programma** te selecteren in het hoofdmenu.

3.2.3 De temperatuur kort wijzigen in de klokprogrammamodus

U kunt de temperatuur gedurende een korte, ingestelde periode wijzigen wanneer de eTwist in de klokprogrammamodus staat. Aan het einde van de periode keert de eTwist terug naar de geprogrammeerde temperatuur.

U kunt de kortdurende temperatuurverandering in stellen via het hoofdmenu of via het menu Quick Access.



Belangrijk

Tijdens de ingestelde periode kunt u de temperatuur kortdurend wijzigen met draaiknop.

■ Hoofdmenu

1. Open het hoofdmenu.
2. Selecteer **Korte temperatuursverandering**.
3. Bevestig de selectie.
4. Pas de tijdsduur aan.
5. Bevestig de selectie.
6. Wijzig de temperatuur met de draaiknop.
7. Bevestig de selectie.

■ Menu Quick Access

1. Wijzig de temperatuur met de draaiknop.
2. Om het menu Quick Access te openen, houdt u de selectietoets lang ingedrukt.
3. Pas de tijdsduur aan.
4. Bevestig de selectie.

3.3 Een klokprogramma maken om de kamertemperatuur in te stellen

Met een klokprogramma kunt u de temperatuur op elk gewenst moment wijzigen. U kunt voor elke dag van de week een ander programma instellen.

U kunt elk dagprogramma aanpassen aan uw eigen voorkeuren:

- Wijzig de tijd van een schakelpunt .
- Kies een andere activiteit tussen schakelpunten.
- Wijzig de temperatuur van een activiteit.
- Voeg maximaal 6 schakelpunten per dag toe.
- Verwijder schakelpunten tot er geen punten over zijn (dit leidt de gehele dag tot een constante temperatuur op basis van de laatste activiteit van de vorige dag).

U kunt maximaal drie klokprogramma's (weekprogramma's) maken. U kunt bijvoorbeeld tijdprogramma's maken voor:

- Een week met normale werktijden.
- Een week waarin nu het grootste deel van de tijd thuis bent.
- Een winter- of zomerprogramma.

3.3.1 De wekdagen van een klokprogramma wijzigen

U kunt temperatuurintervallen in een of meer wekdagen van een klokprogramma wijzigen, toevoegen of verwijderen. U kunt bijvoorbeeld de temperatuur verlagen tijdens de nacht en als u niet thuis bent. U kunt het schakelpunt en de activiteit (met de bijbehorende temperatuur) instellen voor elke interval van het programma.

1. Open het hoofdmenu.
2. Selecteer **Klokprogramma aanpassen, Wijzig de verwarmingstemperatuurplanning** of **Wijzig de koeltemperatuurplanning**.



Belangrijk

De beschikbaarheid van de submenu's is afhankelijk van uw apparaat.

3. Als meerdere programma's zijn ingeschakeld: Selecteer **Klokprogr. 1, Klokprogr. 2** of **Klokprogr. 3**.

Afb.22

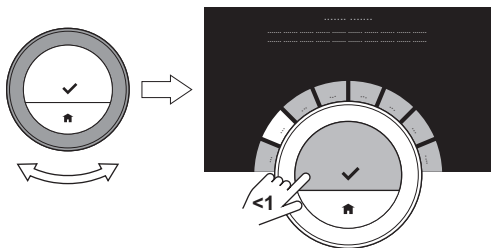

AD-3001000-01

Afb.23

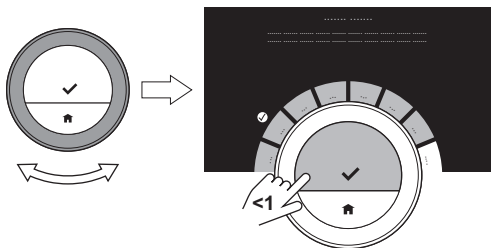

AD-3001001-01

4. Selecteer en bevestig de dag(en) die u wilt programmeren.

i **Belangrijk**

- Als u meer dan één dag selecteert, worden de dagen aan hetzelfde dagprogramma toegewezen.
- De Help-tekst in het display van het programma helpt u bij het uitvoeren van de wijzigingen.

5. Bevestig de geselecteerde dag(en) door de draaiknop op **Klaar** te zetten en op de selectietoets te drukken.
6. Wijzig activiteiten en schakeltijden en voeg ze toe of verwijderen ze.

i **Belangrijk**

Druk kort op de Home-toets om één stap terug te gaan.

■ Een activiteit wijzigen

De temperatuur van een tijdsinterval wordt ingesteld door de geselecteerde activiteit. Door de activiteit te veranderen, wordt een andere temperatuur ingesteld.

i **Belangrijk**

Wanneer u een activiteit wijzigt, markeren de cursors het item dat u verandert.

1. Selecteer de activiteit met de draaiknop.

Afb.24

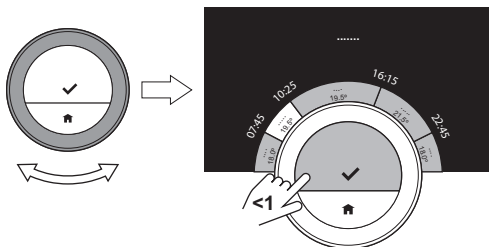

AD-3001002-01

2. Bevestig de selectie.
3. Kies een andere activiteit met de draaiknop of laat deze staan.
4. Bevestig de selectie.
5. Wijzig de temperatuur of de activiteit, of laat ze staan.



Belangrijk

- De temperatuur die u voor een activiteit in staat, is gelijk voor elke dag van de week waarop u deze activiteit gebruikt.
- De activiteit **Persoonlijk** kan echter een andere temperatuur hebben op elke dag van de week.

6. Bevestig de selectie.



Voor meer informatie, zie

De naam van een activiteit wijzigen, pagina 54

■ Een schakeltijd wijzigen

De schakeltijd is de begintijd van de nieuw activiteitsinterval in het programma.



Belangrijk

Wanneer u een schakeltijd wijzigt, markeert de cursor het item dat u wijzigt.

Afb.25

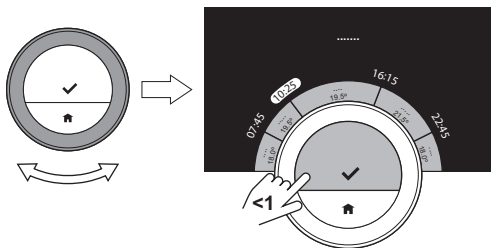

AD-3001003-01

1. Selecteer de schakeltijd met de draaiknop.
2. Bevestig de selectie.
3. Wijzig de schakeltijd.
4. Bevestig de selectie.

Afb.26

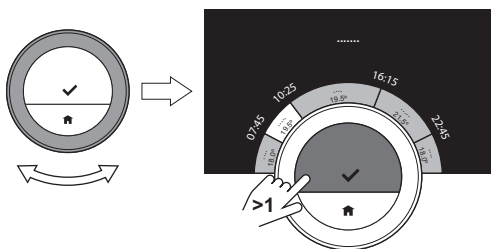

AD-3001030-01

■ Activiteiten en schakeltijden toevoegen of verwijderen

U kunt activiteiten intervallen toevoegen aan of verwijderen uit het programma.

1. Selecteer een activiteit en houd de selectietoets lang ingedrukt om een interval toe te voegen.
⇒ Er wordt een nieuw interval gemaakt binnen begin- en eindtijd van het bestaande activiteitinterval.
2. Herhaal indien nodig stap 1 om meer intervallen toe te voegen.
3. Wijzig de activiteit van het nieuwe interval/de nieuwe intervallen.
4. Wijzig indien nodig de schakeltijd van het nieuwe interval/de nieuwe intervallen.

Afb.27

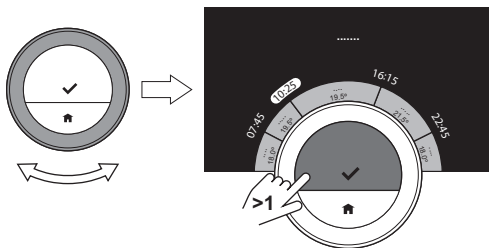

AD-3001031-01

5. Selecteer een schakeltijd en houd de selectietoets lang ingedrukt om een interval te verwijderen.
6. Selecteer met de draaiknop **Klaar** om het programma op te slaan.

3.3.2 Een weekdag van een klokprogramma kopiëren

U kunt het programma van een weekdag naar andere weekdagen kopiëren om de aanmaak van een klokprogramma te versnellen.

1. Open het hoofdmenu.
2. Selecteer **Klokprogramma aanpassen, Wijzig de verwarmingstemperatuurplanning** of **Wijzig de koeltemperatuurplanning**.



Belangrijk

De beschikbaarheid van de submenu's is afhankelijk van uw apparaat.

3. Als meerdere programma's zijn ingeschakeld: Selecteer **Klokprogr. 1, Klokprogr. 2** of **Klokprogr. 3**.
4. Selecteer de weekdag die u wilt kopiëren.
5. Bevestig de geselecteerde dag(en) door de draaiknop op **Klaar** te zetten en op de selectietoets te drukken.
⇒ Het dagprogramma is geopend.
6. Selecteer **Kopieer** met de draaiknop.

7. Bevestig de selectie.
⇒ Het weekprogramma is geopend.
8. Selecteer en bevestig de weekdag(en) waarvoor u het programma wilt kopiëren.
9. Bevestig de geselecteerde dag(en) door de draaiknop op **Klaar** te zetten en op de selectietoets te drukken.
⇒ Het dagprogramma is gekopieerd naar de geselecteerde dag(en).

3.3.3 Een ander klokprogramma selecteren

Uw weekprogramma kan per week verschillen. De eTwist biedt drie mogelijke programma's. U kunt instellen welk klokprogramma actief is. Eerst moet u het gebruik van meerdere programma's inschakelen.

1. Open het hoofdmenu.
2. Selecteer **Instellingen**.
3. Selecteer **Meer dan 1 klokprogramma gebruiken**.
4. Open het hoofdmenu.
5. Selecteer **Actief klokprogramma selecteren**.
6. Selecteer **Klokprogr. 1, Klokprogr. 2 of Klokprogr. 3**.
7. Bevestig de selectie.
⇒ Het geselecteerde klokprogramma wordt actief. Dit wordt aangegeven met het pictogram in de rechterbovenhoek van het hoofdscherm.

3.4 De zonetemperaturen wijzigen

Als u meerdere zones hebt in uw verwarmingssysteem, is het mogelijk de temperatuur in verschillende zones te beheren.

1. Open het hoofdmenu.

2. Selecteer **Zone selectie**.
⇒ De beschikbare zones worden weergegeven.
3. Selecteer een zone.
4. Bevestig de selectie.
⇒ Het hoofdscherm wordt weergegeven met het pictogram van de geselecteerde zone.
5. Wijzig de temperatuur met de draaiknop.
6. Bevestig de selectie.
7. Herhaal de stappen indien nodig om de temperatuur voor andere zone te wijzigen.

3.5 Uw installatie bijvullen

Als uw apparaat is uitgerust met een automatische bijvuleenheid, kunt u uw installatie bijvullen via de eTwist.

Zodra de waterdruk te laag wordt, wordt de waarschuwing **Lage waterdruk** weergegeven in het hoofdscherm.

1. Druk op de Home-toets.
⇒ De melding **Druk op OK om uw installatie bij te vullen** wordt weergegeven.
2. Selecteer **Ok** om te bevestigen dat het apparaat kan beginnen met het bijvullen van de installatie.



Belangrijk

- Het bijvullen stopt automatisch als de maximumwaterdruk wordt bereikt.
 - Als het bijvullen te lang duurt, stopt het vullen en wordt er een foutmelding weergegeven.
3. Selecteer **Stoppen** om het bijvullen te stoppen voordat de maximumwaterdruk wordt bereikt.

3.6 Op vakantie gaan

Als u langere tijd weggaat, kunt u de kamertemperatuur verlagen om energie te besparen. De temperatuur van de vakantiemodus heeft prioriteit boven de temperaturen die zijn ingesteld in de handmatige modus of de programmeringsmodus.

De vakantiemodus kan verschillen Afhankelijk van uw apparaat en/of gateway-instelling. Er zijn twee opties:

3.6.1 Eerste optie

1. Open het hoofdmenu.
2. Selecteer **Vakantieprogramma instellen**.
3. Gebruik de draaiknop om de optie voor vakantiemodus **Aan** te selecteren.
4. Bevestig de selectie.



Belangrijk

- Druk kort op de Home-toets om één stap terug te gaan.
- Druk kort op de selectietoets om één stap vooruit te gaan.

Afb.28

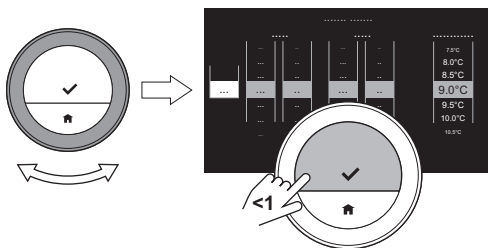

AD-3001035-01

Afb.29

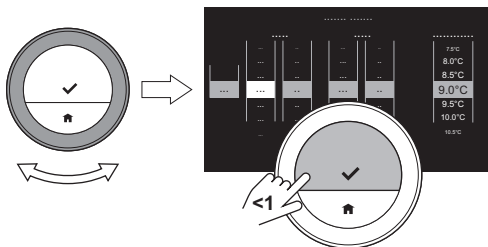

AD-3001036-01

Afb.30

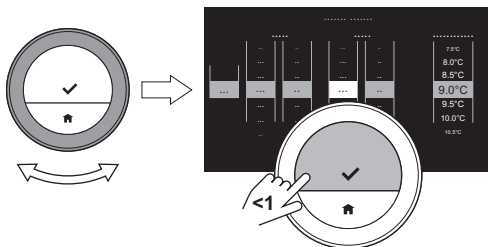

AD-3001037-01

5. Gebruik de draaiknop om de beginmaand van vakantieperiode te wijzigen.
6. Bevestig de selectie.
7. Gebruik de draaiknop om de begindag van vakantieperiode te wijzigen.
8. Bevestig de selectie.

9. Gebruik de draaiknop om de eindmaand van vakantieperiode te wijzigen.
10. Bevestig de selectie.
11. Gebruik de draaiknop om de einddag van vakantieperiode te wijzigen.
12. Bevestig de selectie.

Afb.31

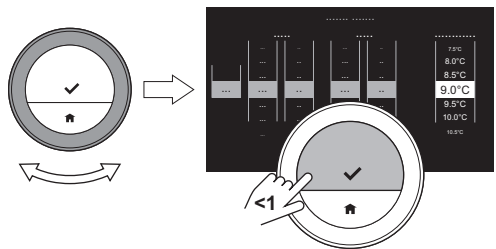

AD-3001038-01

13. Gebruik de draaiknop om de kamertemperatuur van vakantieperiode te wijzigen.
14. Bevestig de selectie.
 - ⇒ De vakantieperiode is ingesteld en het vakantiepictogram verschijnt in de rechterbovenhoek van het hoofdscherm wanneer de vakantieperiode begint.



Belangrijk

- De vakantiemodus kan ook worden ingesteld voor alle andere platformen waarmee uw systeem is uitgerust, bijvoorbeeld koelen.
- U kunt de vakantieperiode ook instellen via het menu Quick Access.

Wanneer uw vakantieperiode voor de geprogrammeerde einddatum wilt wissen, stelt u de optie **Vakantieprogramma instellen** in op **Uit**.

3.6.2 Tweede optie

1. Open het hoofdmenu.
2. Selecteer **Vakantieprogramma instellen**.

Afb.32

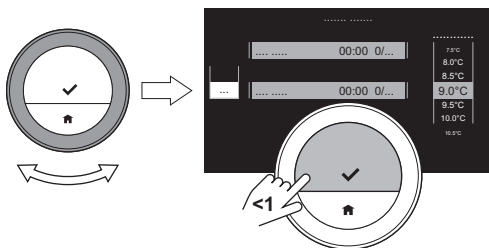

AD-3001004-01

Afb.33

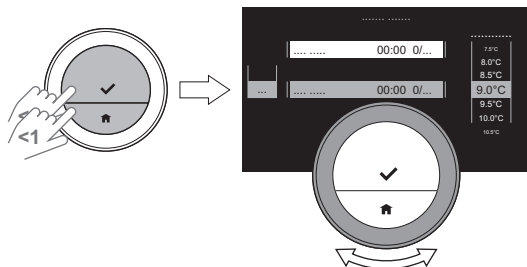

AD-3001032-01

3. Gebruik de draaiknop om de optie voor vakantiemodus **Aan** te selecteren.
4. Bevestig de selectie.



Belangrijk

- Druk kort op de Home-toets om één stap terug te gaan.
- Druk kort op de selectietoets om één stap vooruit te gaan.

5. Gebruikte selectietoets of de Home-toets om de **Start datum** te selecteren.
 - Gebruik de draaiknop om de beginmaand van vakantieperiode te wijzigen.
 - Bevestig de selectie.
 - Gebruik de draaiknop om de begindag van vakantieperiode te wijzigen.
 - Bevestig de selectie.
 - Gebruik de draaiknop om het beginuur van vakantieperiode te wijzigen.
 - Bevestig de selectie.
 - Gebruik de draaiknop om de beginminuut van vakantieperiode te wijzigen.
 - Bevestig de selectie.

Afb.34

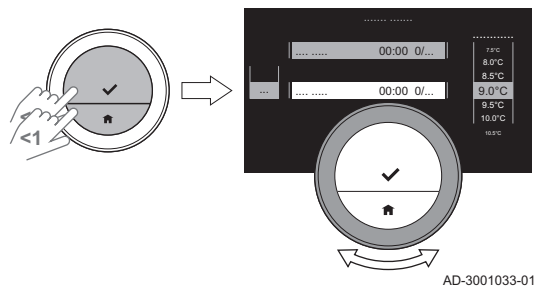

Afb.35

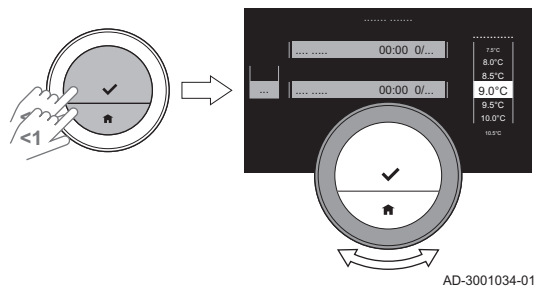

6. Gebruikte selectietoets of de Home-toets om de **Eind datum** te selecteren.
 - Gebruik de draaiknop om de eindmaand van vakantieperiode te wijzigen.
 - Bevestig de selectie.
 - Gebruik de draaiknop om de einddag van vakantieperiode te wijzigen.
 - Bevestig de selectie.
 - Gebruik de draaiknop om de einduur van vakantieperiode te wijzigen.
 - Bevestig de selectie.
 - Gebruik de draaiknop om de eindminuut van vakantieperiode te wijzigen.
 - Bevestig de selectie.
7. Gebruikte selectietoets of de Home-toets om de **Temperatuur** te selecteren.
8. Gebruik de draaiknop om de kamertemperatuur van vakantieperiode te wijzigen.
9. Bevestig de selectie.
 - ⇒ De vakantieperiode is ingesteld en het vakantie pictogram verschijnt in de rechterbovenhoek van het hoofdscherm wanneer de vakantieperiode begint.



Belangrijk

- De vakantiemodus kan ook worden ingesteld voor alle andere platformen waarmee uw systeem is uitgerust, bijvoorbeeld koelen.
- U kunt de vakantieperiode ook instellen via het menu Quick Access.

Wanneer uw vakantieperiode voor de geprogrammeerde einddatum wilt wissen, stelt u de optie **Vakantieprogramma instellen** in op **Uit**.

3.7 Openhaardfunctie activeren

Met de openhaardfunctie kunt u andere ruimten blijven verwarmen die met uw systeem worden beheerd, terwijl een andere verwarmingsbron de ruimte verwarmd waar de eTwist zich bevindt. Wanneer bijvoorbeeld de open haard brandt of zich een groot aantal personen in uw ruimte bevindt, kan de ruimte zo warm worden dat het apparaat stopt met het verwarmen van alle kamers.



Belangrijk

Activeer de openhaardfunctie voordat de andere warmtebron actief wordt.

1. Open het hoofdmenu.
2. Selecteer **Openhaard functie activeren**.
3. Bevestig de selectie.
⇒ Het openhaardpictogram wordt in de rechterbovenhoek van het hoofdscherm weergegeven.



Belangrijk

Om de openhaardfunctie uit te schakelen, selecteert u **Openhaard functie uitgeschakeld** in het hoofdmenu.

3.8 Naar vorstbeveiligingsmodus schakelen

U kunt de vorstbeveiligingsmodus voor de centrale verwarming en de productie van warm water activeren als u in de winter een langere tijdsperiode niet thuis bent. Het verwarmingssysteem houdt de temperatuur net

hoog genoeg om schade door vorst te voorkomen, en bespaart zo een maximale hoeveelheid aan energie.



Opgelet

Vorst kan echter voorkomen in kamers die niet worden verwarmd. Open radiators en gebieden van de centrale verwarming om bevroering te voorkomen.

1. Open het hoofdmenu.
2. Selecteer **Vorstbeveiliging activeren**.
3. Bevestig de selectie.
 - ⇒ De vorstbeveiligingsmodus is ingeschakeld en het vorstbeveiligingspictogram wordt in de rechterbovenhoek van het hoofdscherm weergegeven.



Belangrijk

- U kunt de vorstbeveiligingsmodus uitschakelen door **Handmatige bediening** of **Klokprogramma activeren** te selecteren. In beide gevallen wordt de vorstbeveiligingsmodus uitgeschakeld.
- In de vorstbeveiligingsmodus kunt u de hoofdtemperatuur niet wijzigen. Als u dit probeert, wordt er een melding weergegeven.

3.9 De centrale verwarming in-/uitschakelen

U kunt de centrale-verwarmingsfunctie van de installatie uitschakelen om energie te besparen tijdens bijvoorbeeld de zomerperiode.

Als de verwarming is uitgeschakeld, blijft het apparaat warm water leveren (afhankelijk van de configuratie van uw systeem).

1. Open het hoofdmenu.

2. Selecteer **Bedrijfsmode**.
3. Selecteer en bevestig **UIT** om de centrale-verwarmingsfunctie uit te schakelen.
4. Selecteer en bevestig **AAN** om de centrale-verwarmingsfunctie weer in te schakelen.

3.10 Overschakelen naar de koelmodus

Als uw installatie is uitgerust met een koeleenheid, kunt u de koelmodus activeren via de eTwist.

Als de koeling is ingeschakeld, blijft het apparaat warm water leveren (afhankelijk van de configuratie van uw systeem).

1. Open het hoofdmenu.
2. Selecteer **Bedrijfsmode**.
3. Selecteer **KOELEN** om te schakelen naar de koelmodus.

3.11 Overschakelen naar de automatische modus

Als uw installatie is uitgerust met een koeleenheid en een sensor voor de buitentemperatuur, kunt u de automatische modus inschakelen via de eTwist.

In de automatische modus kan de eTwist automatisch de binnentemperaturen instellen door de verwarmings- en/of koelfunctie van de installatie te activeren. Het schakelen tussen de verwarmings- en/of koelfunctie is afhankelijk van de ingestelde drempelwaarde.

1. Open het hoofdmenu.
2. Selecteer **Bedrijfsmode**.
3. Selecteer **AUTO** om te schakelen naar de automatische modus.



Voor meer informatie, zie
Auto-modus, pagina 63

4 Aanpassing

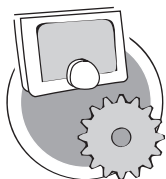

AD-3001025-01

In dit hoofdstuk vindt u informatie die u helpt bij het aanpassen van de thermostaatinstelling.

→ Volgend hoofdstuk: Meldingen en gegevens, pagina 64

← Vorig hoofdstuk: Algemeen gebruik, pagina 25

🏠 Eerste hoofdstuk: Menu van de handleiding, pagina 7

4.1 Warmwaterinstellingen



Belangrijk

- De warmwaterinstellingen kunnen alleen worden gewijzigd voor combi-apparaten. Een apparaat dat zowel water voor de centrale verwarming als warm water levert.
- Dit menu-item is niet beschikbaar voor apparaten met een aan/uit-communicatieprotocol.

4.1.1 De warmwatertemperatuur wijzigen

Als u de maximale temperatuur van warm water wilt wijzigen, moet u het setpunt voor warm water wijzigen.

1. Open het hoofdmenu.
2. Selecteer **Warmwater**.
3. Selecteer de optie **Gewenste warmwater temperatuur**.
4. Gebruik de draaiknop om de temperatuur voor warm water te wijzigen.
5. Bevestig de selectie.

4.1.2 De comfortmodus voor warm water instellen

Als u direct warm water nodig hebt wanneer u de warmwaterkraan openzet, kunt u de comfortinstelling selecteren. Het apparaat houdt het warm water permanent verwarmd, ook wanneer u de kranen niet gebruikt.

1. Open het hoofdmenu.
2. Selecteer **Warmwater**.
3. Selecteer het submenu **Warmhoudfunctie activeren**.
4. Bevestig de selectie.

4.1.3 De gereduceerde modus voor warm water instellen (energiebesparing)

Als u energie wilt besparen, kunt u het apparaat instellen op de energiebesparende modus voor warm water. Het apparaat verwarmt alleen warm water wanneer u de warmwaterkraan openzet. In dit geval neemt het meer tijd in beslag voordat het warm water de maximale temperatuur bereikt.

De energiebesparende modus kan permanent worden ingeschakeld, of op geplande tijden.

1. Open het hoofdmenu.
2. Selecteer **Warmwater**.
3. Selecteer het submenu **ECO functie activeren** om de energiebesparende modus permanent te activeren.
4. Selecteer het submenu **Klokprogramma activeren** om de energiebesparende modus op geplande tijden te activeren.
5. Bevestig de selectie.

4.1.4 Het warm water klokprogramma wijzigen

In het warm water klokprogramma kunt u instellen op welke tijden het apparaat warm water moet leveren in de comfortmodus of in de gereduceerde modus. In de comfortmodus wordt direct warm water geleverd, maar in de gereduceerde modus moet u even wachten. U kunt de comfortmodus instellen voor perioden waarin u direct warm water nodig hebt (bijvoorbeeld om een douche of bad te nemen) en de gereduceerde modus om energie te besparen in perioden waarin u niet (direct) warm water nodig hebt.

1. Open het hoofdmenu.
2. Selecteer **Warmwater**.
3. Selecteer het submenu **Warmwater klokprogramma aanpassen**.
4. Selecteer en bevestig de dag(en) die u wilt programmeren.



Belangrijk

- Als u meer dan één dag selecteert, worden de dagen aan hetzelfde dagprogramma toegewezen.
 - De Help-tekst in het display van het programma helpt u bij het uitvoeren van de wijzigingen.
5. Bevestig de geselecteerde dag(en) door de draaiknop op **Klaar** te zetten en op de selectietoets te drukken.

Afb.36

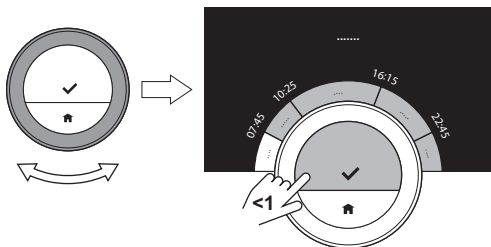

6. Maak het dagprogramma met de schakeltijden en instellingen voor warm water (comfort en gereduceerd).
7. Bevestig de selectie.
8. Kopieer het programma indien nodig voor andere dagen van de week.



Belangrijk

U kunt het warm water klokprogramma op dezelfde manier wijzigen voor de klokprogramma's voor het verwarmen.



Voor meer informatie, zie

Een klokprogramma maken om de kamertemperatuur in te stellen, pagina 29

4.2 eTwist-instellingen

4.2.1 Tijd en datum instellen

Wanneer u de eTwist voor de eerste keer start, gaat u automatisch naar het menu voor het instellen van de tijd en datum.

Tijdens het normale bedrijf van de eTwist kunt u de tijd en datum altijd wijzigen door naar het menu te gaan.

1. Open het hoofdmenu.
2. Selecteer **Instellingen**.
3. Selecteer het submenu **Instellingen datum/tijd**.
4. Selecteer **Datum/tijd**.
5. De huidige datum- en tijdsinstelling wijzigen.
6. Bevestig de instellingen.



Belangrijk

- Als de eTwist is verbonden met het internet, wordt de tijd automatisch ingesteld op de huidige tijd in de tijdzone van het ingestelde land.
- Als de voeding van het apparaat langer dan 2 minuten wordt uitgeschakeld, moet u de tijd en datum opnieuw instellen als de eTwist niet is verbonden met het internet.

4.2.2 Land en taal instellen

U kunt het land en de taal kiezen voor de tekst in het display. Wanneer u de eTwist voor de eerste keer start, gaat u automatisch naar het menu voor het instellen van het land en de taal.

Tijdens het normale bedrijf van de eTwist kunt u het land en de taal altijd wijzigen door naar het menu te gaan.

1. Open het hoofdmenu.
2. Selecteer **Instellingen**.
3. Selecteer het submenu **Land en taal**.
4. Selecteer uw land en taal.
5. Bevestig uw instellingen.



Belangrijk

De eTwist gebruikt de landinstelling om de huidige tijdzone te bepalen, indien er verbinding met het internet is gemaakt.

4.2.3 Instelling hoofdscherm

U kunt twee informatievakken toevoegen aan het hoofdscherm, één links en één rechts van de draaiknop.

Afb.37

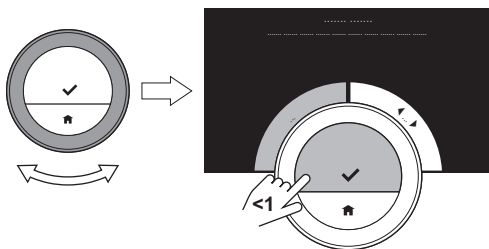

AD-3001006-01

1. Open het hoofdmenu.
2. Selecteer **Instellingen**.
3. Selecteer het submenu **Instellingen hoofdscherm**.
4. Gebruik de draaiknop om het linkerinformatievak te selecteren.
5. Selecteer een van de opties.
6. Bevestig de selectie.
7. Gebruik de draaiknop om het rechterinformatievak te selecteren.
8. Selecteer een van de opties.
9. Bevestig de selectie.



Belangrijk

Druk kort op de Home-toets om één stap terug te gaan.

4.2.4 Aanwezigheidssensor

De eTwist heeft een sensor waarmee wordt gedetecteerd of er personen aanwezig zijn. Wanneer u er langs loopt of in de buurt van de eTwist komt, licht het hoofdscherm van het display gedurende 5 seconden op. Deze instelling is standaard ingeschakeld.

U kunt de aanwezigheidsdetectie uitschakelen.

1. Open het hoofdmenu.
2. Selecteer **Instellingen**.
3. Selecteer het submenu **Bewegingssensor activeren**.
4. Selecteer **Uit**.

Afb.38

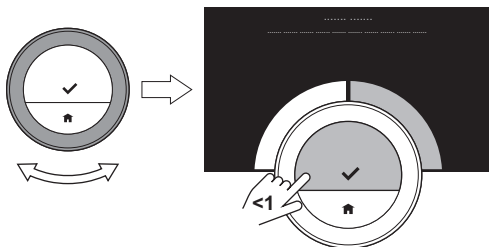

AD-3001007-01

5. Bevestig de selectie.



Belangrijk

- Als de aanwezigheidssensor is uitgeschakeld, moet u op een toets drukken of de draaiknop draaien om het display te activeren. Het hoofdscherm van het display licht gedurende 30 seconden op.
- Stel **Bewegingssensor activeren** in op **Aan** om de aanwezigheidsdetectie opnieuw te activeren.

4.2.5 Huidige of gewenste temperatuur weergeven

De eTwist geeft de huidige temperatuur standaard weer in een groot lettertype. De gewenste temperatuur wordt in een klein lettertype bij de temperatuurschaal weergegeven.

U kunt de weergave van de temperatuur zodanig wijzigen dat de gewenste temperatuur in een groot lettertype en de huidige temperatuur in een klein lettertype wordt weergegeven.

1. Open het hoofdmenu.
2. Selecteer **Instellingen**.
3. Selecteer het submenu **Gemeten of gewenste temperatuur weergeven**.

Afb.39

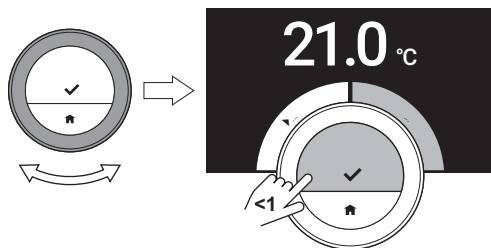

AD-3001010-01

4. Selecteer **Gemeten temperatuur** of **Gewenste temperatuur**.
5. Bevestig de selectie.

Deze instelling blijft actief totdat u deze wijzigt of de eTwist terugzet naar de fabrieksinstellingen.



Belangrijk

De instructies in deze handleiding zijn gebaseerd op de standaardinstelling voor de huidige temperatuur. Het wijzigen van de temperatuurweergave is van invloed op de gegeven instructies.

4.2.6 Kinderslot

De eTwist heeft een kinderslot dat kan worden geactiveerd om te voorkomen dat kinderen de instellingen wijzigen, zoals de kamertemperatuur.

■ Het kinderslot activeren

1. Open het hoofdmenu.
2. Selecteer **Instellingen**.
3. Selecteer **Kinderslot inschakelen** en bevestig de selectie.
⇒ Het bericht **Kinderslot is ingeschakeld** wordt in het scherm weergegeven. Het scherm wordt vergrendeld als het display van de eTwist naar de stand-bymodus gaat.
4. Druk kort op de toets of draai de draaiknop om het display opnieuw te activeren.
⇒ Het bericht **Scherf vergrendeld** wordt in het scherm weergegeven.
5. Druk langer dan 5 seconden op de selectietoets om het scherm te ontgrendelen.
⇒ Het bericht **Scherf ontgrendeld** wordt in het scherm weergegeven. De eTwist kan worden bediend.



Belangrijk

Het kinderslot kan ook worden gebruikt om ongewenste toegang tot de eTwist te voorkomen in openbare gebouwen.

■ Het kinderslot uitschakelen

1. Druk langer dan 5 seconden op de selectietoets om het scherm te ontgrendelen.
⇒ Het bericht **Scherf ontgrendeld** wordt in het scherm weergegeven.
2. Open het hoofdmenu.
3. Selecteer **Instellingen**.
4. Selecteer **Kinderslot uitschakelen** en bevestig de selectie.
⇒ Het bericht **Kinderslot is uitgeschakeld** wordt in het scherm weergegeven. Het scherm is permanent ontgrendeld.

4.2.7 De naam van een activiteit wijzigen

U kunt de namen van de activiteiten wijzigen voor de klokprogramma's. De standaard activiteitsnamen zijn **Slapen**, **Thuis**, **Weg**, **Ochtend**, **Avond** en **Persoonlijk**.



Belangrijk

De activiteit **Persoonlijk** kan voor elke dag van de week zijn ingesteld op een andere temperatuur.

1. Open het hoofdmenu.
2. Selecteer **Instellingen**.
3. Selecteer het submenu **Activiteitsnaam wijzigen**.
4. Selecteer de naam die u wilt wijzigen.

Afb.40

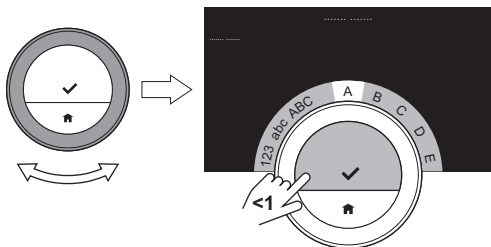

AD-3001008-01

Afb.41

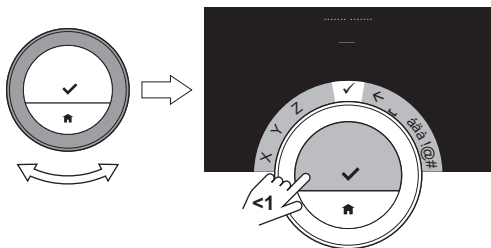

AD-3001009-01

5. Wijzig de naam:

- Verwijderde tekens met de Backspace ← in het tekenselectiemenu.
- Voeg een spatie toe door ⇧ te selecteren in het tekenselectiemenu.
- Selecteer en bevestig de tekens om de nieuwe naam te maken.

6. Gebruik de draaiknop om ✓ te selecteren in het tekenselectiemenu en druk op de selectietoets om de nieuwe naam op te slaan.

4.2.8 De naam van een zone wijzigen

U kunt de namen van de zones van uw verwarmingssysteem wijzigen.

1. Open het hoofdmenu.
2. Selecteer **Instellingen**.
3. Selecteer het submenu **Wijzig Groep, naam**.
4. Selecteer de zonenaam die u wilt wijzigen.

Afb.42

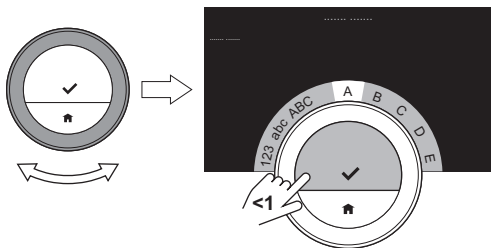

5. Wijzig de naam:

- Verwijderde tekens met de Backspace ← in het tekenselectiemenu.
- Voeg een spatie toe door  te selecteren in het tekenselectiemenu.
- Selecteer en bevestig de tekens om de nieuwe naam te maken.

Afb.43

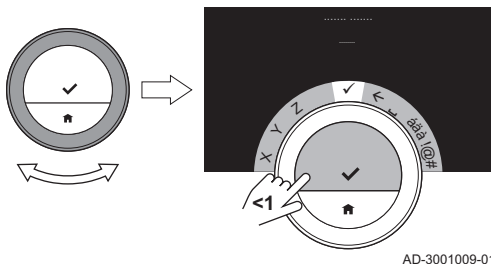

6. Gebruik de draaiknop om ✓ te selecteren in het tekenselectiemenu en druk op de selectietoets om de nieuwe naam op te slaan.

4.2.9 De weergave-instellingen wijzigen

U kunt de schermhelderheid wijzigen, evenals het klikgeluid van de draaiknop van het display.

■ De helderheid van het display wijzigen

U kunt de helderheid van het display wijzigen. De helderheid kan worden ingesteld op elke willekeurige waarde tussen 10% en 100%.

1. Open het hoofdmenu.

2. Selecteer **Instellingen**.
3. Selecteer het submenu **Helderheid van het scherm**.
4. Kies met de draaiknop een helderheidsniveau tussen 10% en 100%.
5. Bevestig de instelling.

■ Het klikgeluid in-/uitschakelen

Wanneer u aan de draaiknop van de eTwist draait, klinkt er een klikgeluid bij elke beweging. Dit klikgeluid kunt u uitschakelen (of weer inschakelen).

1. Open het hoofdmenu.
2. Selecteer **Instellingen**.
3. Selecteer het submenu **Geluid draaiknop**.
4. Selecteer **Uit** of **Aan**.
5. Bevestig uw instelling.

4.3 eTwist-verbindingen (met wifi en de app)

Het is mogelijk om de eTwist te bedienen met een mobiel apparaat. U hebt een wifi-netwerk en een mobiel apparaat nodig met Apple iOS, Android of Windows om verbinding te maken.

4.3.1 De wifi-verbinding tot stand brengen

Om de eTwist te kunnen koppelen aan uw mobiele apparaat, moet u de eTwist eerst verbinden met uw wifi-netwerk.

Wanneer u de eTwist voor de eerste keer start, gaat u automatisch naar het menu voor het verbinden met het netwerk. Voordat u begint met het instellen van uw wifi-verbinding, moet u de **Gebruiksvoorwaarden** goedkeuren.



Zie

Bepalingen en voorwaarden, pagina 79

Tijdens het normale bedrijf van de eTwist kunt u altijd van wifi-netwerk wisselen of opnieuw verbinding maken.

1. Open het hoofdmenu.
2. Selecteer **Instellingen**.
3. Selecteer het submenu **Wifi**.
4. Accepteer de **Gebruiksvoorwaarden**.
5. Selecteer uw wifi-netwerk in de lijst met beschikbare netwerken.
6. Voer het wachtwoord in en bevestig het met de draaiknop en de selectietoets.
7. Gebruik de draaiknop om ✓ te selecteren in het tekenselectiemenu en druk op de selectietoets om het wachtwoord op te slaan.
⇒ De eTwist is nu verbonden met het wifi-netwerk.



Belangrijk

Het is mogelijk om verbinding te maken met een onzichtbaar wifi-netwerk, als u de naam en het wachtwoord weet. U kunt de naam en het wachtwoord invoeren door **Ander...** te selecteren in de lijst.

4.3.2 De app downloaden

U kunt de eTwist-app downloaden naar uw mobiele apparaat. Op deze manier kunt u de eTwist bedienen als u zich niet in dezelfde ruimte of buitenshuis bevindt.

1. Download de gratis app in de App Store, op Google Play of in de Microsoft Store. Lees de informatie in het vak eTwist.
2. Start de app en volg de instructies op uw mobiele apparaat totdat de app een registratiecode van de eTwist vraagt.

4.3.3 Verbinding tot stand brengen tussen de app en de eTwist

Wanneer u de eTwist voor de eerste keer start, gaat u automatisch naar het menu voor het registreren van uw mobiele apparaat. Voor het koppelen heeft u een account nodig dat is gebaseerd op uw e-mailadres.

Tijdens het normale bedrijf van de eTwist kunt u de app altijd weer koppelen met de eTwist door naar het registratiemenu te gaan.

1. Open de eTwist app en maak een account aan in het instellingenmenu.
⇒ Als u een nieuw account maakt, ontvangt u een e-mailbericht ter bevestiging.
2. Lees het e-mailbericht.
⇒ Controleer uw spammap als het bericht niet in uw inbox verschijnt.
3. Bevestig uw account op de website.
4. Open het hoofdmenu van de eTwist.
5. Selecteer **Instellingen**.
6. Selecteer het submenu **Smartphone of tablet registreren**.
⇒ De eTwist geeft een registratiecode en een QR-code weer.
7. Voer de registratiecode in of scan de QR-code met uw mobiele apparaat.
8. Voltooi het registratieproces.

Afb.44

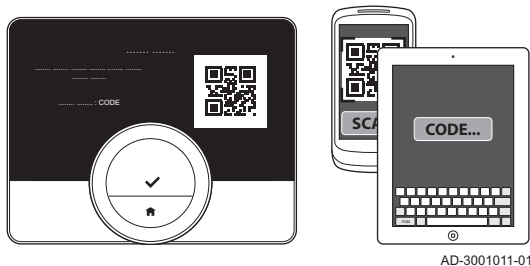

4.3.4 Toegang voor de installateur registreren

Als u wilt dat uw installateur wijzigingen aanbrengt, kunt u de installateur toegang geven tot uw apparaat.

1. Open het hoofdmenu.
2. Selecteer **Instellingen**.
3. Selecteer het submenu **Installateur tijdelijk toegang geven**.
4. Bevestig de toegang van de installateur.
⇒ Hiermee heeft uw installateur maximaal 72 uur toegang.

4.4 Geavanceerde instellingen

4.4.1 De standaardinstellingen herstellen

U kunt de meeste eTwist-instellingen tegelijkertijd naar de standaardinstellingen herstellen.



Belangrijk

- Alle verbindinginstellingen voor communicatie worden ook verwijderd!
- De klokprogramma's, bedieningsmodus en vakantieperiode worden niet gereset.

1. Open het hoofdmenu.
2. Selecteer **Instellingen**.
3. Selecteer het submenu **Terug naar standaardinstellingen**.
4. Selecteer **Reset**.

Afb.45

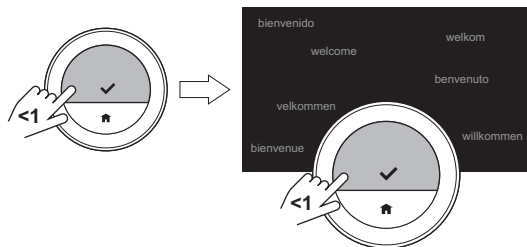

AD-3001012-01

5. Bevestig de selectie.
⇒ In het display wordt "welkom" weergegeven in alle talen.
6. Druk op de selectietoets om door te gaan.
⇒ De instelprocedure begint.



Voor meer informatie, zie
Instelprocedure, pagina 74

4.4.2 Controleer of er een software-update beschikbaar is

Als uw eTwist is aangesloten op wifi, het internet en de server, wordt de software automatisch bijgewerkt. Het is mogelijk de status van de software handmatig te controleren:

1. Open het hoofdmenu.
2. Selecteer **Instellingen**.
3. Selecteer het submenu **Controleren op software-update**.
⇒ De status van de software wordt in het scherm weergegeven.

4.4.3 Temperatuurkalibratie

U kunt de temperatuur handmatig kalibreren als de eTwist een temperatuur weergeeft die niet overeenkomt met de werkelijke ruimtetemperatuur. Gewoonlijk is het niet nodig deze procedure uit te voeren.

1. Wacht tot ten minste 30 minuten na de installatie van de eTwist.
2. Meet de werkelijke ruimtetemperatuur.
3. Open het hoofdmenu.
4. Selecteer **Instellingen**.

5. Selecteer het submenu **Temperatuurkalibratie**.
⇒ De temperatuur die wordt gemeten door de eTwist wordt weergegeven als **Gemeten temperatuur**.
6. Als de gemeten temperatuur niet overeenkomt met de temperatuur die u hebt gemeten, kunt u de temperatuur aanpassen in het veld Kalibreer deze temperatuur.
7. Bevestig de wijziging.
⇒ De kalibratie is voltooid.



Belangrijk

- De nieuwe richttemperatuur wordt gebruikt voor het gehele temperatuurbereik.
- De toepassing van de nieuwe richttemperatuur op de **Gemeten temperatuur** vergt enige tijd.

4.4.4 Voorverwarmen

U kunt voorverwarmen in- of uitschakelen, afhankelijk van uw verwarmingsvoorkeuren.



Belangrijk

- Met het voorverwarmen **Aan** wordt de kamer warm voor de geprogrammeerde tijd.
- Met het voorverwarmen **Uit** wordt de kamer warm op de geprogrammeerde tijd.

1. Open het hoofdmenu.
2. Selecteer **Instellingen**.
3. Selecteer het submenu **Aanwarmtijd**.
4. Selecteer en bevestig **Uit** het uitschakelen van voorverwarmen.

5. Selecteer en bevestig **Aan** het inschakelen van voorverwarmen.



Belangrijk

U kunt de duur van het voorverwarmen instellen.

- Open het hoofdmenu.
- Selecteer **Informatie**.
- Selecteer het submenu **Geavanceerde instellingen**.
- Selecteer **Max. aanwarmtijd**.
- Pas de tijdsduur aan.
- Bevestig de selectie.



Belangrijk

Als u het voorverwarmen op **Uit** zet en vervolgens op **Aan**, wordt de instelling voor **Max. aanwarmtijd** ingesteld op een standaard-duur. Stel de duur van het voorverwarmen opnieuw in.

4.4.5 Auto-modus

U kunt de ingestelde drempelwaarde wijzigen afhankelijk van uw verwarming- en koelingsvoorkeuren.

1. Open het hoofdmenu.
2. Selecteer **Instellingen**.
3. Selecteer het submenu **Setp koel nacht groe**.
4. Gebruik de draaiknop om de drempelwaarde te wijzigen.

5 Meldingen en gegevens

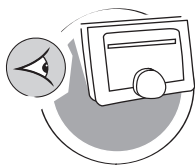

AD-3001026-01

In dit hoofdstuk vindt u informatie die u helpt bij het navigeren naar informatie en gegevens van de thermostaat en het systeem.

→ Volgend hoofdstuk: Installatie, pagina 69

← Vorig hoofdstuk: Aanpassing, pagina 46

🏠 Eerste hoofdstuk: Menu van de handleiding, pagina 7

5.1 Buitentemperatuur

Als er een externe temperatuursensor is aangesloten, kunt u de buitentemperatuur aflezen.

1. Open het hoofdmenu.
2. Selecteer **Buitentemperatuur**.
3. Bevestig de selectie.
⇒ De eTwist geeft nu de huidige buitentemperatuur weer.

5.2 Energieverbruik

De eTwist kan weergeven hoeveel energie er is gebruikt voor het verwarmen en voor de levering van warm water vanaf het moment van het eerste gebruik van het apparaat.



Belangrijk

- Dit menu-item is alleen beschikbaar voor combi-apparaten. Een apparaat dat zowel water voor de centrale verwarming als warm water levert.
- Dit menu-item is niet beschikbaar voor apparaten met een aan/uit-communicatieprotocol.

1. Open het hoofdmenu.
2. Selecteer **Energieverbruik**.
3. Bevestig de selectie.
⇒ De eTwist geeft nu het huidige energieverbruik weer.

5.3 Informatie over de installateur

De eTwist kan de naam en het telefoonnummer van de installateur weergeven, zodat u gemakkelijk contact kunt opnemen.

1. Open het hoofdmenu.
2. Selecteer **Contactgegevens installateur**.
⇒ De eTwist geeft nu de contactgegevens van uw installateur weer.



Belangrijk

De contactgegevens van de installateur kunnen in de app op uw mobiele apparaat worden bewerkt.

5.4 Apparaatgegevens

De eTwist kan enige apparaatgegevens van uw verwarmingssysteem weergeven. Als uw apparaat deze functie ondersteunt, kunt u de waterdruk en de watertemperatuur aflezen.



Belangrijk

Dit menu-item is niet beschikbaar voor apparaten met een aan/uit-communicatieprotocol.

1. Open het hoofdmenu.
2. Selecteer **Cv-ketel**.
3. Selecteer het submenu **Waterdruk** of **Actuele ketelwatertemperatuur**.
⇒ De eTwist geeft nu de apparaatgegevens weer.

5.5 Technische informatie

De eTwist kan verschillende ingebouwde eigenschappen en parameters weergeven.

1. Open het hoofdmenu.
2. Selecteer **Informatie**.
3. Bevestig de selectie.

De eTwist geeft nu het volgende weer:

Tab.6 Apparaatinformatie

| |
|---------------------|
| Serienummer |
| Software versie: |
| Wifi netwerknaam |
| Wifi verbinding |
| Internet verbinding |
| Server verbinding |

| |
|-------------------|
| Registreer status |
| IP adres: |
| MAC adres: |
| Server uptime |
| Wifi uptime |
| datum: |
| tijd: |

Tab.7 Apparaatinformatie

| |
|------------------|
| Naam: |
| Software versie: |
| Verbinding: |
| datum: |
| tijd: |

Tab.8 Geavanceerde parameters

| |
|---------------------------------------|
| Menu openen Geavanceerde instellingen |
| Licentiegegevens Open |

5.6 Overzicht storingsmeldingen

U kunt in het hoofdmenu een overzicht van alle storingsmeldingen openen.

1. Open het hoofdmenu.
2. Selecteer **Ketelhistorie**.
3. Bevestig de selectie.
⇒ De lijst met storingsmeldingen wordt weergegeven.
4. Gebruik de draaiknop om door de lijst te bladeren.

Afb.46

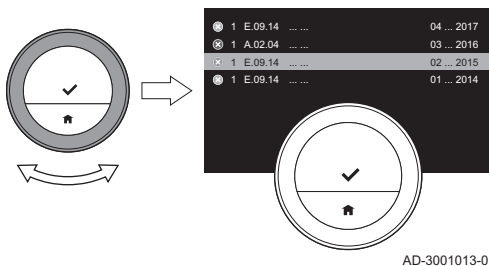

Belangrijk

De lijst bevat de complete geschiedenis van storingsmeldingen. De meeste storingsmeldingen zijn al opgelost. Er kan slechts één storingsmelding tegelijk actief zijn.

Afb.47

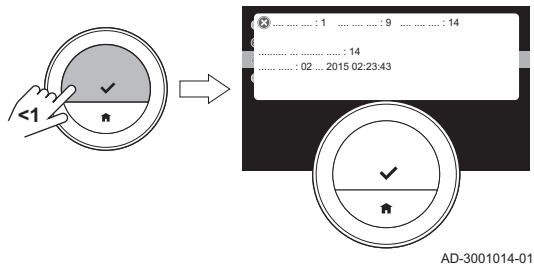

5. Selecteer de actieve storingsmelding en druk op de selectietoets voor meer details.
6. Ga als volgt te werk als u het probleem niet zelf kunt oplossen: Noteer de code van de storingsmelding neem contact op met uw installateur.

6 Installatie

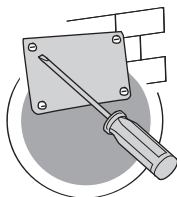

AD-3001027-01

In dit hoofdstuk vindt u informatie die u helpt bij het installeren en in bedrijf stellen van de thermostaat.

- ➔ Volgend hoofdstuk: Bij storing, pagina 76
- ➔ Vorig hoofdstuk: Meldingen en gegevens, pagina 64
- 🏠 Eerste hoofdstuk: Menu van de handleiding, pagina 7

6.1 Systemoverzicht

Afb.48

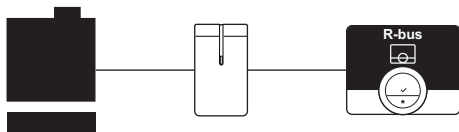

AD-3001019-01

6.1.1 Systemen met gateway

De eTwist kan worden aangesloten op drie typen apparaten (afhankelijk van het communicatieprotocol):

- Aan/uit-protocol
- OpenTherm-protocol
- BSB-protocol

Het communicatieprotocol is afhankelijk van het type apparaat dat in uw systeem wordt gebruikt. Neem contact op met uw installateur voor technische details over uw apparaat en informatie over het verbinden van de eTwist met het apparaat. U kunt de eTwist zelf verbinden of uw installateur vragen dit te doen.



Voor meer informatie, zie
Instelprocedure, pagina 74

Afb.49



6.1.2 Systemen zonder gateway

Er zijn apparaten met ingebouwde gateway beschikbaar. De eTwist kan rechtstreeks aan het apparaat worden gekoppeld.



Zie

Op de website van de producent vindt u meer informatie over de beschikbare apparaten.

6.2 Standaard leveringsomvang

Afb.50

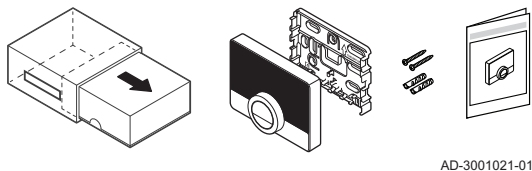

Tab.9 eTwist-pakket

| |
|-------------------------|
| eTwist-kamerthermostaat |
| Montagebeugel |
| Bevestigingsmiddelen |
| Pluggen |
| Beknopte handleiding |

Afb.51

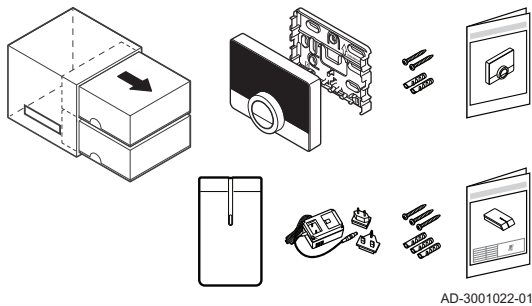

Tab.10 eTwist en gatewaypakket

| |
|-------------------------|
| eTwist-kamerthermostaat |
| Montagebeugel |
| Bevestigingsmiddelen |
| Pluggen |
| Beknopte handleiding |
| Gateway |
| 230V voeding |
| Installatiehandleiding |

6.3 Voorbereiding

Afb.52

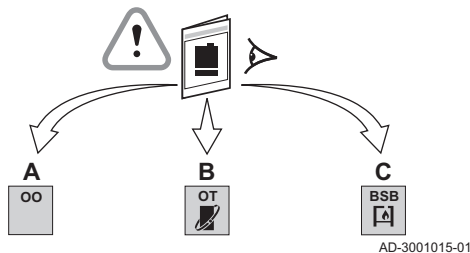

U dient te controleren welke gateway nodig is voor de communicatie tussen de eTwist en uw apparaat.

1. Raadpleeg de documentatie om erachter te komen welk communicatieprotocol voor de bediening van uw apparaat wordt gebruikt:

Tab.11 Communicatieprotocol

| | |
|---|--------------------|
| A | Aan/uit-protocol |
| B | OpenTherm-protocol |
| C | BSB-protocol |

Afb.53

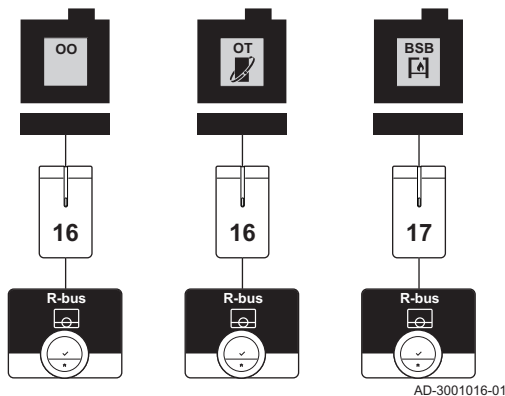

2. Gebruik het diagram om uit te zoeken welke gateway geschikt is voor het communicatieprotocol van uw apparaat: Gateway 16 of 17



Belangrijk

Als uw apparaat het communicatieprotocol R-bus ondersteunt, hebt u geen gateway nodig.

6.4 Installatie van de gateway



Waarschuwing

De installatie moet worden uitgevoerd door een erkend installateur.

1. Schakel het apparaat uit.



Belangrijk

Raadpleeg de documentatie van het apparaat.

2. Installeer de gateway volgens de instructies van de gateway-documentatie.

6.5 Locatie van de eTwist

Afb.54

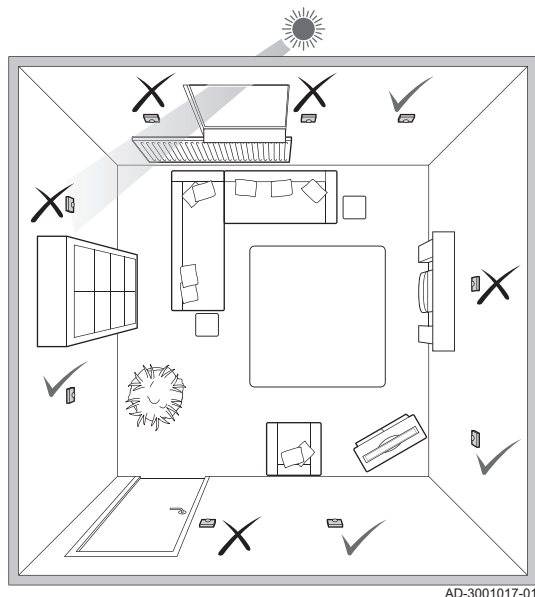

AD-3001017-01

Kies de juiste locatie voor de eTwist.

1. Kies de ruimte waar u de meeste tijd doorbrengt.
2. Kies een geschikte plek aan de wand:
 - Uit de buurt van warmtebronnen (open haard, radiator, lamp, kaarsen, direct zonlicht, enzovoort)
 - Uit de buurt van tocht
3. Controleer of de afstand tussen de eTwist en het apparaat of de gateway niet groter is dan 50 m (maximale kabellengte).

6.6 Installatie van de eTwist

De installatie van de eTwist wordt beschreven in de Snelstarhandleiding die met het eTwist-pakket is meegeleverd.

1. Monteer de montagebeugel aan de wand volgens de instructies in de Snelstarhandleiding.

2. Installeer de eTwist op de montagebeugel volgens de instructies in de Snelstarhandleiding.

6.7 Instelprocedure

Wanneer de eTwist wordt aangesloten op de voeding, verschijnt het welkomsscherm binnen een minuut. De eTwist leidt u door de instelprocedure.

1. Stel het land en de taal in.
2. Selecteer de datum en tijd.
3. Accepteer de **Gebruiksvoorwaarden**.



Belangrijk

U kunt er ook voor kiezen om de juridische **Gebruiksvoorwaarden** op dit ogenblik af te wijzen op de instelprocedure te voltooien. U kunt uw wifi-verbinding en appverbinding altijd op een later moment instellen.



Zie

Bepalingen en voorwaarden, pagina 79

4. Stel de wifi-verbinding in.
5. Download de app.
6. Koppel uw mobiele apparaat aan de eTwist.



Voor meer informatie, zie

De eTwist gebruiken, pagina 13

Tijd en datum instellen, pagina 49

Land en taal instellen, pagina 50

eTwist-verbindingen (met wifi en de app), pagina 57

6.8 Software-update

Software-updates zijn beschikbaar voor uw eTwist. Als u de software wilt bijwerken, moet de eTwist zijn verbonden met:

- wifi
- het internet
- de server

Wanneer alle verbindingen zijn ingesteld, werkt de eTwist automatisch de software bij.



Belangrijk

De eerste software-update is binnen een dag beschikbaar.

Het is ook mogelijk de status van de software handmatig te controleren.



Zie

Controleer of er een software-update beschikbaar is, pagina 61

Elke keer wanneer de software is bijgewerkt:

- start de eTwist opnieuw op.
- verschijnt er een bericht in het startscherm.

7 Bij storing

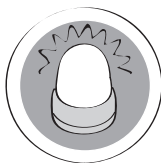

AD-3001028-01

In dit hoofdstuk vindt u informatie die u helpt als er een probleem met de thermostaat is. Er verschijnt dan een storingsmelding in het startscherm.

→ Volgend hoofdstuk: Bijlage, pagina 79

← Vorig hoofdstuk: Installatie, pagina 69

🏠 Eerste hoofdstuk: Menu van de handleiding, pagina 7

7.1 Storingsmeldingen

Als er een probleem ontstaat, wordt er een storingsmelding weergegeven in het display van de eTwist.

1. Druk op de selectietoets voor meer details over de fout.
⇒ Het foutpictogram blijft zichtbaar in het display totdat het probleem is opgelost.
2. Open de lijst met storingsmeldingen voor details over de actieve fout.
3. Los het probleem/de problemen op.
4. Reset de fout op het apparaat. Raadpleeg de handleiding van het apparaat voor meer informatie.
⇒ Het foutpictogram verdwijnt uit het startscherm.



Voor meer informatie, zie
Overzicht storingsmeldingen, pagina 68

7.2 Andere problemen en vragen

Als er problemen optreden of als u vragen hebt over bepaalde situaties, raadpleegt u de onderstaande tabel voordat u contact opneemt met uw installateur.

Tab.12 Problemen en oplossingen

| Probleem | Mogelijke oorzaak | Oplossing of antwoord |
|---|---|--|
| Het display geeft de temperatuurring niet weer. | De eTwist staat in de vorstbeveiligingsmodus. | In de vorstbeveiligingsmodus wordt de temperatuur niet weergegeven. |
| | De huidige temperatuur is gelijk aan de gewenste temperatuur. | Het display toont de temperatuurring wanneer de temperaturen verschillen. |
| De eTwist toont het menu voor het instellen van datum/tijd. | De voeding van het apparaat is langer dan 2 minuten onderbroken geweest. | Stel de huidige datum en de tijd in. |
| Het display wordt niet zwart na 30 seconden. | De aanwezigheidssensor is ingesteld op Aan en er bevindt zich een object voor de eTwist. | <ul style="list-style-type: none">• Plaats het object verder weg.• Stel de aanwezigheidssensor in op Uit |
| De gewenste temperatuur kan niet worden ingesteld met de draaiknop. | De eTwist staat in de vorstbeveiligings- of vakantiemodus. | Stel de eTwist in op de handmatige modus of op de modus voor klokprogrammering. |

| Probleem | Mogelijke oorzaak | Oplossing of antwoord |
|---|--|---|
| <p>Het menu Energieverbruik toont geen verbruiks informatie of een waarde die onjuist lijkt te zijn.</p> | <ul style="list-style-type: none"> • Het minimum- en maximumvermogen van het apparaat zijn niet goed ingesteld in het parameterscherm. • Het apparaat ondersteunt deze functionaliteit niet. | <ul style="list-style-type: none"> • Vraag naar de juiste vermogensinstelling voor uw apparaat. • Blader helemaal omlaag in het menu Informatie en voer de Geavanceerde instellingen in: <ul style="list-style-type: none"> - Stel het minimumvermogen in. - Stel het maximumvermogen in voor centrale verwarming. - Stel het maximumvermogen in voor warm water. |

8 Bijlage



AD-3001029-01

In dit hoofdstuk vindt u meer technische informatie over de thermostaat.

← Vorig hoofdstuk: Bij storing, pagina 76

🏠 Eerste hoofdstuk: Menu van de handleiding, pagina 7

8.1 Bepalingen en voorwaarden

De juridische **Gebruiksvoorwaarden** gelden voor de wifi-verbinding en het gebruik van de app eTwist. Voordat u begint met het instellen van uw wifi-verbinding en app, moet u de **Gebruiksvoorwaarden** goedkeuren.

De **Gebruiksvoorwaarden** kunnen niet worden weergegeven op de eTwist. U hebt twee opties om ze te lezen:

- Bezoek de website van de producent.
- Open de eTwist app op uw mobiele apparaat.

Ga akkoord met de **Gebruiksvoorwaarden** nadat u ze hebt gelezen.



Belangrijk

U hoeft slechts één keer akkoord te gaan met de **Gebruiksvoorwaarden**, tenzij u de standaardinstellingen van de eTwist terugzet.

U kunt de **Gebruiksvoorwaarden** weigeren als een wifi-verbinding niet mogelijk of gewenst is.



Belangrijk

De software van de eTwist wordt niet bijgewerkt.

8.2 Verwijdering

Afb.55

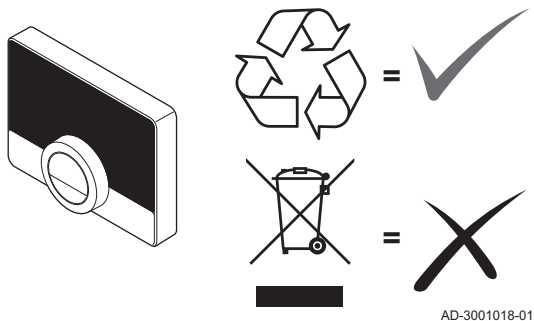

De eTwist is een normaal elektronisch apparaat.

Voer de eTwist af op een milieuvriendelijke manier en in overeenstemming met de lokale regelgeving.

8.3 Technische specificaties

Tab.13 Afmetingen

| | |
|---|------------------|
| Breedte x hoogte x diepte (maximale afmetingen) | 121 x 90 x 29 mm |
|---|------------------|

Tab.14 Voeding

| | |
|-----------------------------|---------------|
| Spanning busverbinding | 24 V \pm 5% |
| Maximaal opgenomen vermogen | 2 W |

Tab.15 Elektrische aansluiting

| | |
|---|-----------|
| Maximale kabellengte voor specifieke eTwist-bus | 50 m |
| Maximale kabelweerstand | 2 x 5 Ohm |

Tab.16 Wifi-verbinding

| | |
|-------------------------|---------------------|
| Ondersteunde frequentie | 2,4 Ghz (802.11b/g) |
|-------------------------|---------------------|

Tab.17 Omgevingscondities

| | |
|----------------------------|--|
| Opslagtemperatuur | van - 25 °C tot 70 °C |
| Relatieve luchtvochtigheid | van 5 % tot 95 % Condensatie is niet toegestaan |
| Bedrijfsomstandigheden | van 0 °C tot 60 °C |

Tab.18 Continu temp.

| | |
|-----------------------------------|------------------------------------|
| Meetbereik ruimtetemperatuur | van 0 °C tot 50 °C ⁽¹⁾ |
| Temperatuurinstelgebied | van 10 °C tot 30 °C ⁽¹⁾ |
| (1) Afhankelijk van het apparaat. | |

Tab.19 Voldoet aan de normen

| |
|-----------------------------------|
| EMC: 108/2004/EC, EN 55022, 55014 |
|-----------------------------------|

| |
|--|
| Immuniteit: EN2-6-61000 |
| EN2-6-61000 (EMC deel 6.2 Algemene normen) |
| ETSI-EN 17-489 301 (Elektromagnetische compatibiliteit en zaken betreffende het radiospectrum) |
| R&TTE-richtlijn 5/1999/EC |
| EN 1-60950 (ITE – veiligheid – deel 1: Algemene vereisten) |
| Laagspanningsrichtlijn (95/2006/EC) |
| WEEE-richtlijn (96/2002/EC) (afvalvereisten) |
| Valtest: IEC 32-2-60068 |
| Beschermingsklasse: IP21 |

8.4 ErP-informatie

8.4.1 Productkaart

Tab.20 Productkaart

| Remeha - eTwist | | eTwist⁽¹⁾ | eTwist⁽²⁾ | eTwist⁽³⁾ |
|--|---|-----------------------------|-----------------------------|-----------------------------|
| Klasse | | IV | V | VI |
| Bijdrage aan energie-efficiëntie voor ruimteverwarming | % | 2 | 3 | 4 |

| Remeha - eTwist | | eTwist⁽¹⁾ | eTwist⁽²⁾ | eTwist⁽³⁾ |
|--|--|-----------------------------|-----------------------------|-----------------------------|
| <ul style="list-style-type: none">(1) In combinatie met aan/uit-apparaat(2) In combinatie met modulerend apparaat(3) In combinatie met modulerend apparaat en buitensensor | | | | |

© Copyright

Alle technische en technologische informatie in deze handleiding, evenals door ons ter beschikking gestelde tekeningen en technische beschrijvingen, blijven ons eigendom en mogen zonder onze toestemming niet worden vermenigvuldigd. Wijzigingen voorbehouden.



T +31 (0)55 549 6969

F +31 (0)55 549 6496

E remeha@remeha.nl

Remeha B.V.

Marchantststraat 55

7332 AZ Apeldoorn

P.O. Box 32

7300 AA Apeldoorn

